



# PARTI IDRAULICHE









## HYDRAULIC PARTS

ELETTRIVALVOLE IDRAULICHE.....	163
<i>HYDRAULIC ELECTRIC VALVES</i>	
LEVERISMI DISTRIBUTORE.....	164
<i>DISTRIBUTOR LEVER CAPS</i>	
ELEMENTI IDRAULICI.....	165
<i>AUXILIARY VALVES</i>	
PROTEZIONI LEVE DI COMANDO.....	166
<i>CONTROL LEVER GUARDS</i>	
LEVE DI COMANDO.....	167
<i>CONTROL LEVERS</i>	
IMPUGNATURE PER LEVE.....	170
<i>LEVER KNOBS</i>	
CILINDRI IDRAULICI E GUARNIZIONI.....	171
<i>HYDRAULIC CYLINDERS AND SEALS</i>	
CILINDRI TRASLATORE.....	182
<i>SIDESHIFT CYLINDERS</i>	
RIPARAZIONE E RICOSTRUZIONE CILINDRI IDRAULICI.....	182
<i>HYDRAULIC CYLINDER REPAIR AND REBUILD</i>	





















## LEVERISMI DISTRIBUTORE DISTRIBUTOR LEVER CAPS

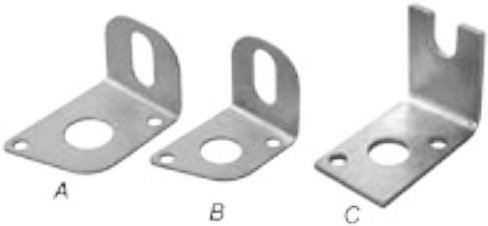

<b>70053</b>	<p>Cappello distributore per VDM09. <i>Lever cap for VDM09 distributor.</i></p> <p>Adattabile / <i>Application:</i> LUGLI</p>	
<b>70054</b>	<p>Kit distributore per VD08. <i>Lever kit for VD08 distributor.</i></p> <p>Adattabile / <i>Application:</i> LUGLI</p>	
<b>70057</b>	<p>Cappello distributore per HDS11. <i>Lever cap for HDS11 distributor.</i></p> <p>Adattabile / <i>Application:</i> LUGLI</p>	
<b>70058</b>	<p>Cappello distributore per HDS20. <i>Lever cap for HDS20 distributor.</i></p> <p>Adattabile / <i>Application:</i> LUGLI</p>	
<b>70061</b>	<p>Cappello distributore per VD8A. <i>Lever cap for VD8A distributor.</i></p> <p>Adattabile / <i>Application:</i> LUGLI            DETAS</p>	
<b>60309</b>	<p>Cappello distributore per VDM07. <i>Lever cap for VDM07 distributor.</i></p> <p>Adattabile / <i>Application:</i> CESAB            CTC    FIMSA</p>	
<b>60313</b>	<p>Cappello distributore Bondioli &amp; Pavesi. <i>Lever cap for Bondioli &amp; Pavesi distributor.</i></p> <p>Adattabile / <i>Application:</i> CTC</p>	
<b>70103</b>	<p>Soffietto per leve distributore. <i>Bellows for distributor levers.</i></p> <p>Adattabile / <i>Application:</i> LUGLI</p>	

## ELEMENTI IDRAULICI AUXILIARY VALVES







<p><b>9900</b></p>	<p>Elemento distributore idraulico. <i>Auxiliary valve.</i></p> <p>Adattabile / <i>Application:</i> TOYOTA 3FB 3FD 4FB 4FD</p>	
<p><b>9903</b></p>	<p>Staffa per microswitch / <i>Bracket for microswitch.</i></p>	
<p><b>9901</b></p>	<p>Elemento distributore idraulico, con albero corto. <i>Auxiliary valve, with short shaft.</i></p> <p>Adattabile / <i>Application:</i> TOYOTA 5FB 5FD 5FBF 5FDF 6 FD 7FG 7FD</p>	
<p><b>9904</b></p>	<p>Staffa per microswitch / <i>Bracket for microswitch.</i></p>	
<p><b>9901A</b></p>	<p>Elemento distributore idraulico, con albero lungo. <i>Auxiliary valve, with long shaft.</i></p> <p>Adattabile / <i>Application:</i> TOYOTA 6FB 7FB 7FD 5FBE</p>	
<p><b>9904</b></p>	<p>Staffa per microswitch / <i>Bracket for microswitch.</i></p>	
<p><b>9902</b></p>	<p>Elemento distributore idraulico. <i>Auxiliary valve.</i></p> <p>Adattabile / <i>Application:</i> MITSUBISHI CAT TCM</p>	
<p><b>9905</b></p>	<p>Staffa per microswitch / <i>Bracket for microswitch.</i></p>	
<p><b>9902C</b></p>	<p>Elemento distributore idraulico, con albero ribaltato. <i>Auxiliary valve, with reverse shaft.</i></p> <p>Adattabile / <i>Application:</i> NYK KOMATSU</p>	
<p><b>9905</b></p>	<p>Staffa per microswitch / <i>Bracket for microswitch.</i></p>	
<p><b>9902A</b></p>	<p>Elemento distributore idraulico, con albero lungo. <i>Auxiliary valve, with long shaft.</i></p> <p>Adattabile / <i>Application:</i> NISSAN KOMATSU (elettrico / <i>battery</i>)</p>	
<p><b>9905</b></p>	<p>Staffa per microswitch / <i>Bracket for microswitch.</i></p>	
<p><b>9902D</b></p>	<p>Elemento distributore idraulico, con albero extra lungo. <i>Auxiliary valve, with extra long shaft.</i></p> <p>Adattabile / <i>Application:</i> NISSAN (elettrico / <i>battery</i>)</p>	
<p><b>9905</b></p>	<p>Staffa per microswitch / <i>Bracket for microswitch.</i></p>	







9901C	<p>Elemento distributore idraulico. <i>Auxiliary valve.</i></p> <p>Adattabile / <i>Application:</i> TOYOTA 8FD</p>	
9903 9904 9905	<p>Staffa per microinterruttore. <i>Bracket for microswitch.</i></p> <p>Per / <i>for:</i> 9900 (Fig. A) Per / <i>for:</i> 9901/9901A (Fig. B) Per / <i>for:</i> 9902/9902A (Fig. C)</p>	
25015	<p>Microswitch rotella diritta. <i>Microswitch with straight roller.</i></p>	
25017	<p>Microswitch, rotella a 90°. <i>Microswitch with 90° roller.</i></p>	

## PROTEZIONI LEVE DI COMANDO CONTROL LEVER GUARDS



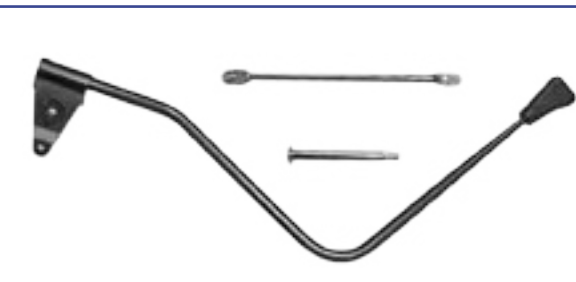

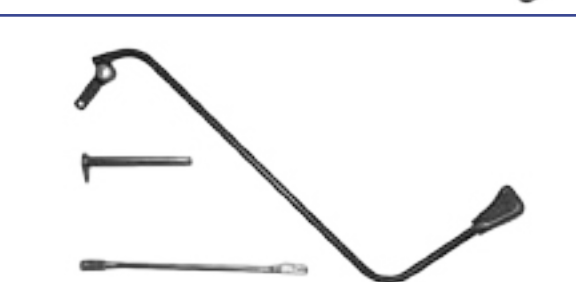

9920	<p>Protezione leve. <i>Lever guard.</i></p> <p>Adattabile / <i>Application:</i> TOYOTA</p>	
9920A	<p>Protezione leve universale. <i>Universal lever guard.</i></p>	

# LEVE DI COMANDO CONTROL LEVERS

<p><b>9910</b></p>	<p>Leva di comando / <i>Control lever.</i>  Adattabile / <i>Application:</i> TOYOTA 3FB</p>	
<p><b>9910A</b></p>	<p>Leva di comando / <i>Control lever.</i>  Adattabile / <i>Application:</i> TOYOTA 3FD</p>	
<p><b>9911</b></p>	<p>Leva di comando / <i>Control lever.</i>  Adattabile / <i>Application:</i> TOYOTA 4FB</p>	
<p><b>9911A</b></p>	<p>Leva di comando / <i>Control lever.</i>  Adattabile / <i>Application:</i> TOYOTA 4FD</p>	
<p><b>9912</b></p>	<p>Leva di comando / <i>Control lever.</i>  Adattabile / <i>Application:</i> TOYOTA 5FB 5FBF</p>	
<p><b>9912A</b></p>	<p>Leva di comando / <i>Control lever.</i>  Adattabile / <i>Application:</i> TOYOTA 3FD 5FDF</p>	



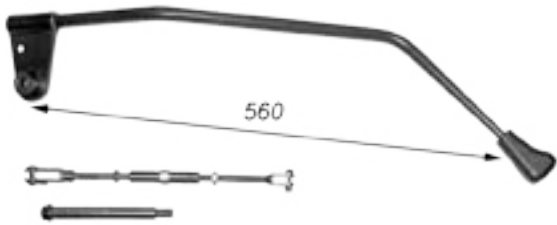
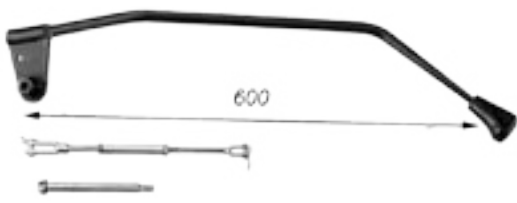

9912B	<p>Leva di comando / <i>Control lever.</i></p> <p>Adattabile / <i>Application:</i> TOYOTA 5FBE</p>	
9913	<p>Leva di comando / <i>Control lever.</i></p> <p>Adattabile / <i>Application:</i> TOYOTA 6FB</p>	
9913A	<p>Leva di comando / <i>Control lever.</i></p> <p>Adattabile / <i>Application:</i> TOYOTA 6FD</p>	
9914	<p>Leva di comando / <i>Control lever.</i></p> <p>Adattabile / <i>Application:</i> TOYOTA 7FB</p>	
9914A	<p>Leva di comando / <i>Control lever.</i></p> <p>Adattabile / <i>Application:</i> TOYOTA 7FD</p>	
9915	<p>Leva di comando / <i>Control lever.</i></p> <p>Adattabile / <i>Application:</i> NISSAN</p>	
9915A	<p>Leva di comando / <i>Control lever.</i></p> <p>Adattabile / <i>Application:</i> NISSAN</p>	

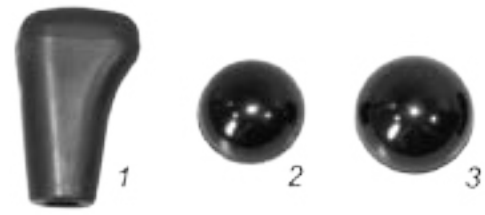

<b>9915B</b>	Leva di comando / <i>Control lever.</i>  Adattabile / <i>Application:</i> NISSAN	
<b>9916</b>	Leva di comando / <i>Control lever.</i>  Adattabile / <i>Application:</i> NYK	
<b>9917</b>	Leva di comando / <i>Control lever.</i>  Adattabile / <i>Application:</i> MITSUBISHI	
<b>9917A</b>	Leva di comando / <i>Control lever.</i>  Adattabile / <i>Application:</i> MITSUBISHI Diesel tipo nuovo / <i>new model</i>	
<b>9918A</b>	Leva di comando / <i>Control lever.</i>  Adattabile / <i>Application:</i> TOYOTA 8FD 8FB 20 Q	
<b>9918</b>	Leva di comando / <i>Control lever.</i>  Adattabile / <i>Application:</i> TOYOTA 8FD 8FB 30 Q	
<b>40480</b>	Leva blocco comando 4 <sup>a</sup> via. <i>Control lever for 4th way, with lock.</i>  Adattabile / <i>Application:</i> LINDE	

# IMPUGNATURE PER LEVE LEVER KNOBS

4

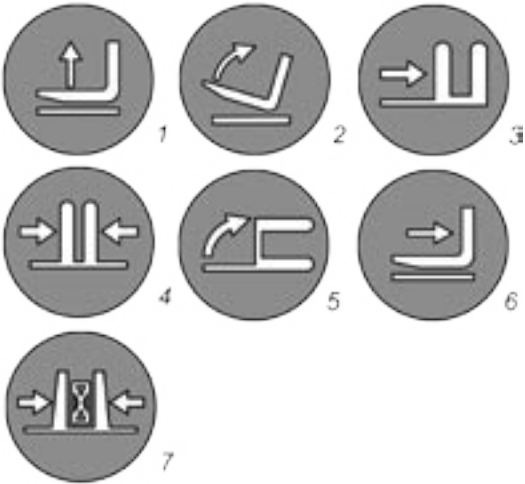
<p><b>9909</b> <b>9909A</b> <b>9909B</b></p>	<p>Impugnatura leve / <i>Lever knobs.</i></p> <p>Dim: 31x41x64 - Foro / <i>Hole:</i> Ø 10-12 (Fig. 1) Ø 35, M8 (Fig. 2) Ø 39, M10 (Fig. 3)</p>	
<p><b>9709</b></p>	<p>Impugnatura con interruttore a pulsante, per comando deviatore di flusso, innesto a pressione Ø 14. <i>Knob with pushbutton switch, for diverter valve control; press fit installation on Ø 14 lever.</i></p>	
<p><b>9907</b></p>	<p>Impugnatura per leve con innesto a pressione Ø 10. <i>Lever knob, press fit installation on Ø 10 lever.</i></p> <p>Dim.: Ø 45 x L 65</p>	
<p><b>9907A</b> <b>9909C</b> <b>9909D</b></p>	<p>Impugnature per leve con innesto a pressione e tappo trasparente per simboli. <i>Lever knobs, press fit installation, with transparent cap for symbols.</i></p> <p>Dim.: Ø 45 x L 65 - Foro / <i>Hole:</i> Ø 10 (Fig. A) Dim.: Ø 27 x L 42 - Foro / <i>Hole:</i> Ø 8 (Fig. B) Dim.: Ø 32 x L 49 - Foro / <i>Hole:</i> Ø 10 (Fig. C)</p>	
<p><b>9908</b> <b>9908A</b> <b>9908B</b> <b>9908C</b> <b>9908D</b> <b>9908E</b> <b>9908F</b></p>	<p>Etichette autoadesive con simboli per impugnature. <i>Stickers with symbols for knobs.</i></p> <p>Fig. 1 - Sollevamento / <i>Lift.</i> Fig. 2 - Brandeggio / <i>Tilt.</i> Fig. 3 - Traslazione / <i>Side shifting.</i> Fig. 4 - Posizionatore / <i>Fork positioner.</i> Fig. 5 - Rotazione / <i>Rotation.</i> Fig. 6 - Avanti-indietro / <i>Fore-aft.</i> Fig. 7 - Pinza / <i>Clamp.</i></p>	

# CILINDRI IDRAULICI E GUARNIZIONI HYDRAULIC CYLINDERS AND SEALS



## LINDE

Art / Pn	Linde Ref.	Descrizione / Description
40200	0009608007	Serie guarnizioni / Seal kit
40005	0009608008	Serie guarnizioni / Seal kit
40201	0009608010	Serie guarnizioni / Seal kit
40202	0009608011	Serie guarnizioni / Seal kit
40203	0009608012	Serie guarnizioni / Seal kit
40133	0009608013	Serie guarnizioni / Seal kit
40205	0009608014	Serie guarnizioni / Seal kit
40206	0009608018	Serie guarnizioni / Seal kit
40207	0009608021	Serie guarnizioni / Seal kit
40208	0009608030	Serie guarnizioni / Seal kit
40209	0009608034	Serie guarnizioni / Seal kit
40210	0009608035	Serie guarnizioni / Seal kit
40211	0009608041	Serie guarnizioni / Seal kit
40212	0009608042	Serie guarnizioni / Seal kit
40213	0009608053	Serie guarnizioni / Seal kit
40214	0009608055	Serie guarnizioni / Seal kit
40215	0009608074	Serie guarnizioni / Seal kit
40216	0009608077	Serie guarnizioni / Seal kit
40387	0009608079	Serie guarnizioni / Seal kit
40004	0009608087	Serie guarnizioni / Seal kit
40217	0009608088	Serie guarnizioni / Seal kit
40218	0009608089	Serie guarnizioni / Seal kit
40219	0009608100	Serie guarnizioni / Seal kit
40220	0009608105	Serie guarnizioni / Seal kit
40394	0009608106	Serie guarnizioni / Seal kit
40380	0009608110	Serie guarnizioni / Seal kit
40381	0009608116	Serie guarnizioni / Seal kit
40378	0009608136	Serie guarnizioni / Seal kit
40364	0009608174	Serie guarnizioni / Seal kit
40221	0009610394	Guarnizione / Seal
40222	0009621900	Guarnizione / Seal
40385	0009621921	Guarnizione / Seal
40223	0009621928	Guarnizione / Seal
40224	0009621937	Guarnizione / Seal
40386	0009621940	Guarnizione / Seal
40225	0009621946	Guarnizione / Seal
40226	0009622068	Guarnizione / Seal
40227	0009622087	Guarnizione / Seal
40228	0009622097	Guarnizione / Seal

Art / Pn	Linde Ref.	Descrizione / Description
40229	0009622520	Guarnizione / Seal
40230	0009622571	Guarnizione / Seal
40231	0009622609	Guarnizione / Seal
40232	0009622614	Guarnizione / Seal
40233	0009622616	Guarnizione / Seal
40234	0009622619	Guarnizione / Seal
40235	0009623313	Guarnizione / Seal
40236	0009623620	Guarnizione / Seal
40237	0009623625	Guarnizione / Seal
40238	0009627528	Guarnizione / Seal
40239	0009629002	Serie guarnizioni / Seal kit
40240	0009629003	Serie guarnizioni / Seal kit
40241	0009629016	Serie guarnizioni / Seal kit
40242	0009629071	Serie guarnizioni / Seal kit
40243	0009629077	Serie guarnizioni / Seal kit
40244	0009629080	Serie guarnizioni / Seal kit
40245	0009629097	Serie guarnizioni / Seal kit
40246	0009630411	O-ring / O-ring
40247	0009630625	O-ring / O-ring
40248	0009632610	O-ring / O-ring
40249	0009632800	O-ring / O-ring
40250	1275404202	Cilindro / Cylinder
40251	1275404203	Cilindro / Cylinder
40252	1534460309	Stelo / Rod
40253	1534460314	Stelo / Rod
40254	1534460317	Stelo / Rod
40255	1534460321	Stelo / Rod
40256	1534460327	Stelo / Rod
40257	1534460910	Boccola / Bushing
40258	1534464101	Boccola / Bushing
40259	1634408017	Cilindro / Cylinder
40260	1634408022	Cilindro / Cylinder
40261	1634408025	Cilindro / Cylinder
40262	1634408029	Cilindro / Cylinder
40263	1634408035	Cilindro / Cylinder
40264	1634460305	Stelo / Rod
40265	1664460313	Stelo / Rod
40266	1664460316	Stelo / Rod
40267	1664460323	Stelo / Rod

Art / Pn	Linde Ref.	Descrizione / Description
40268	1664460327	Stelo / Rod
40269	1664460334	Stelo / Rod
40377	1804461003	Stelo / Rod
40270	1834405001	Serie guarnizioni / Seal kit
40271	1834408027	Cilindro / Cylinder
40272	1834408028	Cilindro / Cylinder
40273	1834460300	Stelo / Rod
40274	1834901000	Cilindro / Cylinder
40275	1834901001	Cilindro / Cylinder
40276	1854460302	Stelo / Rod
40277	1854460307	Stelo / Rod
40383	1854460310	Stelo / Rod
40278	1854460312	Stelo / Rod
40382	1854460314	Stelo / Rod
40279	1854460318	Stelo / Rod
40280	1854460322	Stelo / Rod
40281	1854464100	Boccola / Bushing
40282	1854464819	Stelo / Rod
40283	1854464823	Stelo / Rod
40284	1854464827	Stelo / Rod
40285	1854464830	Stelo / Rod
40286	1854464833	Stelo / Rod
40287	1854464850	Stelo / Rod
40288	1854464851	Stelo / Rod
40289	1854464852	Stelo / Rod
40290	1854464853	Stelo / Rod
40291	1854464854	Stelo / Rod
40292	1864407908	Cilindro / Cylinder
40293	1864407913	Cilindro / Cylinder
40294	1864407916	Cilindro / Cylinder
40295	1864407922	Cilindro / Cylinder
40296	1864407930	Cilindro / Cylinder
40297	1864460308	Stelo / Rod
40298	1864460314	Stelo / Rod
40299	1864460316	Stelo / Rod
40300	1864460320	Stelo / Rod
40301	1864460326	Stelo / Rod
40302	1864464104	Boccola / Bushing
40303	1864467200	Boccola / Bushing
40304	1864901000	Cilindro / Cylinder
40305	1924407300	Stelo / Rod
40306	1924407306	Stelo / Rod
40307	3005404225	Cilindro / Cylinder
40308	3005404227	Cilindro / Cylinder
40309	3005487512	Testa cilindro / Cylinder head
40310	3005488112	Stelo / Rod
40311	3014902005	Stelo / Rod
40312	3015404215	Cilindro / Cylinder
40313	3015404220	Cilindro / Cylinder
40002	3024509002	Serie guarnizioni / Seal kit
40314	3024520802	Testa cilindro / Cylinder head
40003	3024902002	Stelo / Rod
40315	3025404204	Cilindro / Cylinder
40315	3025404209	Cilindro / Cylinder
40315	3025404222	Cilindro / Cylinder
40006	3034902005	Stelo / Rod
40316	3034910102	Canna / Pipe

Art / Pn	Linde Ref.	Descrizione / Description
40007	3034911500	Stelo / Rod
40317	3035404204	Cilindro / Cylinder
40318	3044503200	Canna / Pipe
40319	3044520800	Boccola / Bushing
40320	3044902000	Stelo / Rod
40321	3044902001	Stelo / Rod
40379	3044902002	Stelo / Rod
40323	3045404200	Cilindro / Cylinder
40323	3045404201	Cilindro / Cylinder
40324	3064911500	Stelo / Rod
40325	3064911501	Stelo / Rod
40326	3065404200	Cilindro / Cylinder
40327	3065404201	Cilindro / Cylinder
40328	3074911500	Stelo / Rod
40329	3074911501	Stelo / Rod
40330	3075404200	Cilindro / Cylinder
40331	3075404201	Cilindro / Cylinder
40332	3204408020	Cilindro / Cylinder
40333	3204408025	Cilindro / Cylinder
40334	3204408045	Cilindro / Cylinder
40335	3204408115	Canna / Pipe
40336	3204460300	Stelo / Rod
40337	3204460315	Stelo / Rod
40338	3204460600	Boccola / Bushing
40339	3204461100	Pistone / Piston
40340	3204461115	Pistone / Piston
40358	3244460303	Stelo / Rod
40341	3254408000	Cilindro / Cylinder
40342	3254408005	Cilindro / Cylinder
40343	3254408100	Stelo / Rod
40344	3294460921	Boccola / Bushing
40345	3324408032	Cilindro / Cylinder
40346	3324460300	Stelo / Rod
40347	3354460304	Stelo / Rod
40348	3405404201	Cilindro / Cylinder
40349	3425404201	Cilindro / Cylinder
40350	3425488100	Stelo / Rod
40351	3514408004	Cilindro / Cylinder
40352	3514408008	Cilindro / Cylinder
40353	3514408081	Cilindro / Cylinder
40354	3514408082	Cilindro / Cylinder
40355	3514460303	Stelo / Rod
40356	3514460304	Stelo / Rod
40357	3514460306	Stelo / Rod
40359	3524408001	Cilindro / Cylinder
40360	3524408014	Cilindro / Cylinder
40361	3524460300	Stelo / Rod
40362	3534408012	Cilindro / Cylinder
40363	3544408035	Cilindro / Cylinder
40376	3924460302	Stelo / Rod
40369	51724464822	Stelo / Rod
40370	51724464823	Stelo / Rod
40371	51724464824	Stelo / Rod
40372	51724464825	Stelo / Rod
40373	51724464826	Stelo / Rod
40374	51724464827	Stelo / Rod
40375	51724464828	Stelo / Rod

# STILL

4

Art / Pn	Still Ref.	Descrizione / Description
40100	0061291	Distanziale / Disc
40101	0061292	Distanziale / Disc
40102	0134767	Serie guarnizioni / Seal kit
40103	0136430	Serie guarnizioni / Seal kit
40104	0136446	Serie guarnizioni / Seal kit
40105	0136796	Serie guarnizioni / Seal kit
40106	0137534	Serie guarnizioni / Seal kit
40107	0137543	Kit guarn. distrib. / Valve seal kit
40108	0137671	Serie guarnizioni / Seal kit
40109	0137672	Serie guarnizioni / Seal kit
40110	0137691	Serie guarnizioni / Seal kit
40111	0138727	Serie guarnizioni / Seal kit
40112	0138968	Kit guarn. distrib. / Valve seal kit
40113	0138973	Serie guarnizioni / Seal kit
40114	0138977	Serie guarnizioni / Seal kit
40115	0141751	Serie guarnizioni / Seal kit
40116	0141896	Kit guarn. distrib. / Valve seal kit
40117	0141899	Serie guarnizioni / Seal kit
40118	0141900	Serie guarnizioni / Seal kit
40119	0141901	Serie guarnizioni / Seal kit
40120	0142199	Serie guarnizioni / Seal kit
40121	0142200	Serie guarnizioni / Seal kit
40122	0142201	Serie guarnizioni / Seal kit
40123	0142217	Serie guarnizioni / Seal kit
40124	0142588	Serie guarnizioni / Seal kit
40125	0142589	Serie guarnizioni / Seal kit
40126	0143937	Kit guarn. distrib. / Valve seal kit
40127	0143938	Kit guarn. distrib. / Valve seal kit
40128	0144912	Serie guarnizioni / Seal kit
40005	0144922	Serie guarnizioni / Seal kit
40200	0144923	Serie guarnizioni / Seal kit
40131	0145223	Kit guarn. distrib. / Valve seal kit
40132	0145224	Kit guarn. distrib. / Valve seal kit
40133	0145312	Serie guarnizioni / Seal kit
40385	0145375	Guarnizioni / Seal
40386	0145376	Guarnizioni / Seal
40134	0146196	Serie guarnizioni / Seal kit
40135	0146216	Kit guarn. distrib. / Valve seal kit
40136	0146217	Kit guarn. distrib. / Valve seal kit
40137	0147180	Serie guarnizioni / Seal kit
40138	0148934	Serie guarnizioni / Seal kit
40139	0149049	Serie guarnizioni / Seal kit
40140	0149098	Serie guarnizioni / Seal kit
40141	0149099	Serie guarnizioni / Seal kit
40142	0149100	Serie guarnizioni / Seal kit
40143	0149101	Serie guarnizioni / Seal kit
40144	0149102	Serie guarnizioni / Seal kit
40145	0149103	Serie guarnizioni / Seal kit
40146	0155078	Kit guarn. distrib. / Valve seal kit
40147	0155338	Kit guarn. distrib. / Valve seal kit
40148	0155339	Serie guarnizioni / Seal kit
40149	0155340	Kit guarn. distrib. / Valve seal kit
40150	0157910	Kit guarn. distrib. / Valve seal kit
40151	0160872	Serie guarnizioni / Seal kit

Art / Pn	Still Ref.	Descrizione / Description
40152	0160873	Serie guarnizioni / Seal kit
40153	0160906	Serie guarnizioni / Seal kit
40154	0265244	Pistone / Piston
40155	0265246	Testa cilindro / Cylinder head
40156	0267100	Stelo / Rod
40157	0277134	Stelo / Rod
40158	0277135	Stelo / Rod
40159	0277677	Stelo / Rod
40160	0277678	Stelo / Rod
40161	0278341	Pistone / Piston
40162	0280752	Stelo / Rod
40163	0280753	Stelo / Rod
40164	0280761	Cilindro / Cylinder
40165	0284749	Cilindro / Cylinder
40166	0285226	Cilindro / Cylinder
40167	0285229	Stelo / Rod
40168	0288046	Cilindro / Cylinder
40169	0299243	Distanziale / Disc
40170	0299985	Testa cilindro / Cylinder head
40182	0303402	Stelo / Rod
40183	0303403	Stelo / Rod
40185	0303427	Cilindro / Cylinder
40186	0303428	Cilindro / Cylinder
40171	0304207	Canna / Pipe
40172	0309749	Testa cilindro / Cylinder head
40173	0324994	Pistone / Piston
40174	0324995	Pistone / Piston
40175	0334070	Dado / Nut
40176	0334071	Dado / Nut
40177	0334072	Dado / Nut
40178	0334074	Dado / Nut
40179	0334078	Stelo / Rod
40180	0334080	Stelo / Rod
40181	0334081	Stelo / Rod
40182	0334088	Stelo / Rod
40183	0334089	Stelo / Rod
40184	0334090	Stelo / Rod
40185	0334125	Cilindro / Cylinder
40186	0334126	Cilindro / Cylinder
40187	0334144	Cilindro / Cylinder
40188	0334145	Cilindro / Cylinder
40189	0334146	Cilindro / Cylinder
40190	0334160	Cilindro / Cylinder
40191	0336498	Cilindro / Cylinder
40192	0339869	Cilindro / Cylinder
40193	0339870	Cilindro / Cylinder
40003	0344032	Stelo / Rod
40311	0351028	Stelo / Rod
40315	0353200	Cilindro / Cylinder
40196	0356111	Cilindro / Cylinder
40197	0356109	Stelo / Rod
40199	0372383	Canna / Pipe
40600	0372384	Canna / Pipe
40601	0372386	Cilindro / Cylinder

Art / Pn	Still Ref.	Descrizione / Description
40602	0372388	Cilindro / Cylinder
40603	0374402	Cilindro / Cylinder
40604	0374407	Cilindro / Cylinder
40605	0375889	Stelo / Rod
40606	0378423	Cilindro / Cylinder
40607	0379169	Cilindro / Cylinder
40608	0388427	Dado / Nut
40609	0389918	Stelo / Rod
40610	0394001	Cilindro / Cylinder
40611	0394002	Cilindro / Cylinder
40612	0394003	Cilindro / Cylinder
40613	0394005	Cilindro / Cylinder
40614	0394006	Cilindro / Cylinder
40615	0394016	Canna / Pipe
40616	0396774	Distanziale / Disc
40618	0502245	Dado / Nut
40619	0516918	Anello elastico / Snap ring
40620	0518718	Anello elastico / Snap ring
40621	0523870	Guarnizione / Seal
40622	0523871	Guarnizione / Seal
40623	0525177	Guarnizione / Seal
40624	0612334	Cilindro / Cylinder
40625	0612395	Cilindro / Cylinder
40626	0613355	Cilindro / Cylinder
40627	0613369	Cilindro / Cylinder
40628	0613400	Cilindro / Cylinder
40629	0613478	Cilindro / Cylinder
40630	0613492	Cilindro / Cylinder
40631	0614964	Cilindro / Cylinder
40632	0627148	Boccola / Bushing
40633	0634898	Boccola / Bushing
40634	0635191	Cilindro / Cylinder
40635	0635192	Cilindro / Cylinder
40636	0635195	Cilindro / Cylinder

Art / Pn	Still Ref.	Descrizione / Description
40637	0635196	Cilindro / Cylinder
40638	0635241	Cilindro / Cylinder
40639	0635247	Cilindro / Cylinder
40640	0637697	Boccola / Bushing
40641	0637710	Cilindro / Cylinder
40642	0637711	Cilindro / Cylinder
40643	0637712	Cilindro / Cylinder
40644	0637713	Cilindro / Cylinder
40645	0637714	Cilindro / Cylinder
40646	0637715	Cilindro / Cylinder
40647	0639001	Cilindro / Cylinder
40648	0639017	Cilindro / Cylinder
40649	0641248	Cilindro / Cylinder
40650	0641281	Stelo / Rod
40651	0644495	Boccola / Bushing
40652	0644509	Boccola / Bushing
40653	0645353	Cilindro / Cylinder
40654	0645354	Cilindro / Cylinder
40655	0645472	Boccola / Bushing
40656	0645710	Cilindro / Cylinder
40657	0645717	Cilindro / Cylinder
40658	0645718	Cilindro / Cylinder
40659	0645719	Cilindro / Cylinder
40660	0645720	Cilindro / Cylinder
40661	0647154	Cilindro / Cylinder
40662	0647155	Cilindro / Cylinder
40663	0651167	Boccola / Bushing
40664	0651198	Boccola / Bushing
40315	0654654	Cilindro / Cylinder
40665	0654662	Cilindro / Cylinder
40666	0702081	Boccola / Bushing
40617	4498596	Serie guarnizioni / Seal kit
40364	50984489901	Serie guarnizioni / Seal kit

## CESAB

Art / Pn	Cesab Ref.	Descrizione / Description
60004	0016049	Guarnizione / Seal
60015	0018165	Guarnizione / Seal
60016	0018172	Guarnizione / Seal
60017	0018353	O-ring / O-ring
60005	0018385	Guarnizione / Seal
60018	0018413	O-ring / O-ring
60019	0018420	O-ring / O-ring
60020	0018517	O-ring / O-ring
60022	0018652	O-ring / O-ring
60024	0019205	Guarnizione / Seal
60032	0020162	Guarnizione / Seal
60076	0064039	Guarnizione / Seal
60077	0064111	Guarnizione / Seal
60078	0064120	Guarnizione / Seal
60079	0064137	Guarnizione / Seal
60080	0064183	Guarnizione / Seal
60081	0064187	Guarnizione / Seal

Art / Pn	Cesab Ref.	Descrizione / Description
60021	0186156	O-ring / O-ring
60153	0991214	Boccola / Bushing
60154	0991556	Boccola / Bushing
60118	0991888	Serie guarnizioni / Seal kit
60104	0992044	Serie guarnizioni / Seal kit
60006	0993111	Serie guarnizioni / Seal kit
60109	0993316	Serie guarnizioni / Seal kit
60008	1602187	Stelo / Rod
60009	1603505	Stelo / Rod
60156	1606132	Stelo / Rod
60157	1624462	Testa cilindro / Cylinder head
60010	1624494	Stelo / Rod
60011	1625294	Stelo / Rod
60012	1625417	Stelo / Rod
60155	1741185	Stelo / Rod
60013	1775064	Stelo / Rod
60014	1811063	Stelo / Rod

Art / Pn	Cesab Ref.	Descrizione / Description
60023	1915010	Stelo / Rod
60025	1935002	Calotta / Cap
60026	1935600	Stelo / Rod
60027	1995022	Serie guarnizioni / Seal kit
60028	1995023	Serie guarnizioni / Seal kit
60029	1995024	Serie guarnizioni / Seal kit
60108	1995025	Serie guarnizioni / Seal kit
60030	1995026	Serie guarnizioni / Seal kit
60031	1995027	Serie guarnizioni / Seal kit
60083	2996062	Serie guarnizioni / Seal kit
60033	2996085	Serie guarnizioni / Seal kit
60034	2998114	Serie guarnizioni / Seal kit
60035	2998115	Serie guarnizioni / Seal kit
60036	2998116	Serie guarnizioni / Seal kit
60037	2998117	Serie guarnizioni / Seal kit
60038	2998118	Serie guarnizioni / Seal kit
60039	2998119	Serie guarnizioni / Seal kit
60040	2998120	Serie guarnizioni / Seal kit
60041	2998121	Serie guarnizioni / Seal kit
60042	2998122	Serie guarnizioni / Seal kit
60043	2998123	Serie guarnizioni / Seal kit
60114	2998124	Serie guarnizioni / Seal kit
60082	2998125	Serie guarnizioni / Seal kit
60119	2998127	Serie guarnizioni / Seal kit
60105	2998128	Serie guarnizioni / Seal kit
60111	2998129	Serie guarnizioni / Seal kit
60044	2998131	Serie guarnizioni / Seal kit
60045	2998132	Serie guarnizioni / Seal kit
60046	2998133	Serie guarnizioni / Seal kit
60120	2998134	Serie guarnizioni / Seal kit
60047	2998135	Serie guarnizioni / Seal kit
60048	2998136	Serie guarnizioni / Seal kit
60049	2998137	Serie guarnizioni / Seal kit
60050	2998138	Serie guarnizioni / Seal kit
60051	2998140	Serie guarnizioni / Seal kit
60110	2998141	Serie guarnizioni / Seal kit
60052	2998142	Serie guarnizioni / Seal kit
60053	2998143	Serie guarnizioni / Seal kit
60054	2998144	Serie guarnizioni / Seal kit
60055	2998145	Serie guarnizioni / Seal kit
60056	2998146	Serie guarnizioni / Seal kit
60057	2998147	Serie guarnizioni / Seal kit
60121	2998148	Serie guarnizioni / Seal kit

Art / Pn	Cesab Ref.	Descrizione / Description
60058	2998150	Serie guarnizioni / Seal kit
60059	2998151	Serie guarnizioni / Seal kit
60060	2998152	Serie guarnizioni / Seal kit
60112	2998153	Serie guarnizioni / Seal kit
60106	2998155	Serie guarnizioni / Seal kit
60000	2998158	Serie guarnizioni / Seal kit
60001	2998159	Serie guarnizioni / Seal kit
60002	2998160	Serie guarnizioni / Seal kit
60003	2998161	Serie guarnizioni / Seal kit
60117	2998162	Serie guarnizioni / Seal kit
60107	2998163	Serie guarnizioni / Seal kit
60061	2998165	Serie guarnizioni / Seal kit
60122	2998166	Serie guarnizioni / Seal kit
60113	2998167	Serie guarnizioni / Seal kit
60115	2998168	Serie guarnizioni / Seal kit
60062	2998175	Serie guarnizioni / Seal kit
60125	2998178	Serie guarnizioni / Seal kit
60124	2998185	Serie guarnizioni / Seal kit
60116	2998186	Serie guarnizioni / Seal kit
60123	2998192	Serie guarnizioni / Seal kit
60126	2998199	Serie guarnizioni / Seal kit
60063	2998200	Serie guarnizioni / Seal kit
60064	2998256	Serie guarnizioni / Seal kit
60110	2998338	Serie guarnizioni / Seal kit
60065	3604223	Cilindro / Cylinder
60065S	▲	Stelo per 60065 / Rod for 60065
60151	3628237	Cilindro / Cylinder
60151S	▲	Stelo per 60151 / Rod for 60151
60150	3766042	Cilindro / Cylinder
60150S	▲	Stelo per 60150 / Rod for 60150
60066	3776014	Cilindro / Cylinder
60066S	▲	Stelo per 60066 / Rod for 60066
60067	3916002	Cilindro / Cylinder
60067S	▲	Stelo per 60067 / Rod for 60067
60068	4749028	Cilindro / Cylinder
60069	4768142	Cilindro / Cylinder
60070	4778014	Cilindro / Cylinder
60071	4918002	Cilindro / Cylinder
60072	4938018	Cilindro / Cylinder
60073	4938186	Cilindro / Cylinder
60074	4938187	Cilindro / Cylinder
60075	4938188	Cilindro / Cylinder

## LUGLI

Art / Pn	Lugli Ref.	Descrizione / Description
70084	2741614	Serie guarnizioni / Seal kit
70085	2741617	Serie guarnizioni / Seal kit
70098	2765060	Serie guarnizioni / Seal kit
70500	3505023	Cilindro / Cylinder
70501	3505024	Cilindro / Cylinder
70326	3505025	Cilindro / Cylinder
70502	3505109	Cilindro / Cylinder
70327	3505212	Cilindro / Cylinder
70328	3505243	Cilindro / Cylinder

Art / Pn	Lugli Ref.	Descrizione / Description
70503	3505274	Cilindro / Cylinder
70329	3505326	Cilindro / Cylinder
70504	3505356	Cilindro / Cylinder
70505	3505357	Cilindro / Cylinder
70327	3505360	Cilindro / Cylinder
70506	3505404	Cilindro / Cylinder
70507	3505451	Cilindro / Cylinder
70508	3505452	Cilindro / Cylinder
70509	3505453	Cilindro / Cylinder

Art / Pn	Lugli Ref.	Descrizione / Description
70510	3505478	Cilindro / Cylinder
70511	3505504	Cilindro / Cylinder
70512	3505552	Cilindro / Cylinder
70513	3505595	Cilindro / Cylinder
70514	3505597	Cilindro / Cylinder
70515	3505598	Cilindro / Cylinder
70516	3505599	Cilindro / Cylinder
70517	3505600	Cilindro / Cylinder
70518	3505601	Cilindro / Cylinder
70519	3505602	Cilindro / Cylinder
70520	3505613	Cilindro / Cylinder
70521	3505614	Cilindro / Cylinder
70522	3505616	Cilindro / Cylinder
70523	3505617	Cilindro / Cylinder
70524	3505620	Cilindro / Cylinder
70536	3505622	Cilindro / Cylinder
70557	3505640	Cilindro / Cylinder
70527	3505641	Cilindro / Cylinder
70528	3505648	Cilindro / Cylinder
70529	3505692	Cilindro / Cylinder
70530	3505756	Cilindro / Cylinder
70531	3505898	Cilindro / Cylinder
70330	3515003	Stelo / Rod
70532	3515006	Stelo / Rod
70533	3515018	Stelo / Rod
70331	3515072	Stelo / Rod
70534	3515074	Stelo / Rod
70332	3515220	Stelo / Rod
70333	3515221	Stelo / Rod
70535	3515279	Stelo / Rod
70334	3515284	Stelo / Rod
70335	3515287	Stelo / Rod
70421	3515301	Stelo / Rod
70537	3515302	Stelo / Rod
70538	3515347	Stelo / Rod
70336	3515383	Stelo / Rod
70539	3515396	Stelo / Rod
70540	3515397	Stelo / Rod
70541	3515440	Stelo / Rod
70542	3515453	Stelo / Rod
70543	3515487	Stelo / Rod
70544	3515523	Stelo / Rod
70545	3515526	Stelo / Rod
70546	3515527	Stelo / Rod
70547	3515528	Stelo / Rod
70548	3515529	Stelo / Rod
70549	3515530	Stelo / Rod
70550	3515531	Stelo / Rod
70551	3515537	Stelo / Rod
70552	3515538	Stelo / Rod
70553	3515555	Stelo / Rod
70554	3515556	Stelo / Rod
70555	3515630	Stelo / Rod
70556	3515657	Stelo / Rod
70337	3525087	Testa cilindro / Cylinder head
70337	3525140	Testa cilindro / Cylinder head
70445	3530202	Canna / Pipe

Art / Pn	Lugli Ref.	Descrizione / Description
70370	4991000	Serie guarnizioni / Seal kit
70371	4991010	Serie guarnizioni / Seal kit
70374	4991011	Serie guarnizioni / Seal kit
70373	4991012	Serie guarnizioni / Seal kit
70374	4991013	Serie guarnizioni / Seal kit
70374	4991014	Serie guarnizioni / Seal kit
70375	4991016	Serie guarnizioni / Seal kit
70376	4991100	Serie guarnizioni / Seal kit
70378	4991102	Serie guarnizioni / Seal kit
70380	4991108	Serie guarnizioni / Seal kit
70416	4991109	Serie guarnizioni / Seal kit
70416	4991110	Serie guarnizioni / Seal kit
70381	4991111	Serie guarnizioni / Seal kit
70382	4991112	Serie guarnizioni / Seal kit
70383	4991113	Serie guarnizioni / Seal kit
70384	4991114	Serie guarnizioni / Seal kit
70385	4991117	Serie guarnizioni / Seal kit
70386	4991119	Serie guarnizioni / Seal kit
70387	4991121	Serie guarnizioni / Seal kit
70388	4991122	Serie guarnizioni / Seal kit
70389	4991203	Serie guarnizioni / Seal kit
70390	4991213	Serie guarnizioni / Seal kit
70370	4991215	Serie guarnizioni / Seal kit
70391	4991302	Serie guarnizioni / Seal kit
70392	4991303	Serie guarnizioni / Seal kit
70393	4991328	Serie guarnizioni / Seal kit
70394	4991329	Serie guarnizioni / Seal kit
70395	4991336	Serie guarnizioni / Seal kit
70396	4991337	Serie guarnizioni / Seal kit
70397	4991347	Serie guarnizioni / Seal kit
70398	4991356	Serie guarnizioni / Seal kit
70399	4991357	Serie guarnizioni / Seal kit
70400	4991358	Serie guarnizioni / Seal kit
70401	4991359	Serie guarnizioni / Seal kit
70402	4991360	Serie guarnizioni / Seal kit
70403	4991361	Serie guarnizioni / Seal kit
70404	4991362	Serie guarnizioni / Seal kit
70405	4991363	Serie guarnizioni / Seal kit
70397	4991364	Serie guarnizioni / Seal kit
70406	4991366	Serie guarnizioni / Seal kit
70407	4991370	Serie guarnizioni / Seal kit
70408	4991373	Serie guarnizioni / Seal kit
70409	4991379	Serie guarnizioni / Seal kit
70410	4991380	Serie guarnizioni / Seal kit
70411	4991381	Serie guarnizioni / Seal kit
70412	4991387	Serie guarnizioni / Seal kit
70450	4991389	Serie guarnizioni / Seal kit
70413	4991391	Serie guarnizioni / Seal kit
70414	4991407	Serie guarnizioni / Seal kit
70415	4991607	Serie guarnizioni / Seal kit
70416	4991617	Serie guarnizioni / Seal kit
70417	4992013	Serie guarnizioni / Seal kit



Art / Pn	OM Ref.	Descrizione / Description
50001	0158200	Serie guarnizioni / Seal kit
50002	0528947	Guarnizione / Seal
50003	020328	Cilindro / Cylinder
50004	020991	Serie guarnizioni / Seal kit
50005	021385	Serie guarnizioni / Seal kit
50006	023418	Serie guarnizioni / Seal kit
50007	023426	Serie guarnizioni / Seal kit
50008	023468	Serie guarnizioni / Seal kit
50009	023504	Serie guarnizioni / Seal kit
50010	023505	Serie guarnizioni / Seal kit
50011	023951	Serie guarnizioni / Seal kit
50012	023952	Serie guarnizioni / Seal kit
50013	024022	Serie guarnizioni / Seal kit
50014	024027	Guarnizione / Seal
50015	024033	Serie guarnizioni / Seal kit
50016	024074	Serie guarnizioni / Seal kit
50017	024106	Serie guarnizioni / Seal kit
50018	024117	Serie guarnizioni / Seal kit
50019	024118	Serie guarnizioni / Seal kit
50020	024123	Serie guarnizioni / Seal kit
50021	024329	Serie guarnizioni / Seal kit
50022	024332	Serie guarnizioni / Seal kit
50023	025023	Serie guarnizioni / Seal kit
50024	025028	Serie guarnizioni / Seal kit
50025	025029	Serie guarnizioni / Seal kit
50026	028315	Serie guarnizioni / Seal kit
50027	028329	Serie guarnizioni / Seal kit
50028	028562	Serie guarnizioni / Seal kit
50029	028563	Serie guarnizioni / Seal kit
50030	029607	Serie guarnizioni / Seal kit
50031	029723	Serie guarnizioni / Seal kit
50032	1134469700	Serie guarnizioni / Seal kit
50033	1134469701	Serie guarnizioni / Seal kit
50034	1134469702	Serie guarnizioni / Seal kit
50035	1134469705	Serie guarnizioni / Seal kit
50036	1904405000	Serie guarnizioni / Seal kit
50037	191217	Serie guarnizioni / Seal kit
50038	191218	Serie guarnizioni / Seal kit
50039	191219	Serie guarnizioni / Seal kit
50040	191220	Serie guarnizioni / Seal kit
50041	191223	Serie guarnizioni / Seal kit
50042	191224	Serie guarnizioni / Seal kit
50043	191225	Serie guarnizioni / Seal kit
50044	191227	Serie guarnizioni / Seal kit
50045	191229	Serie guarnizioni / Seal kit
50046	191230	Serie guarnizioni / Seal kit
50047	191231	Serie guarnizioni / Seal kit
50048	191232	Serie guarnizioni / Seal kit
50049	191233	Serie guarnizioni / Seal kit
50050	191234	Serie guarnizioni / Seal kit
50051	191235	Serie guarnizioni / Seal kit
50052	191236	Serie guarnizioni / Seal kit
50053	191237	Serie guarnizioni / Seal kit
50054	191240	Serie guarnizioni / Seal kit

Art / Pn	OM Ref.	Descrizione / Description
50055	191242	Serie guarnizioni / Seal kit
50056	191243	Serie guarnizioni / Seal kit
50057	191244	Serie guarnizioni / Seal kit
50058	191245	Serie guarnizioni / Seal kit
50059	191246	Serie guarnizioni / Seal kit
50060	191247	Serie guarnizioni / Seal kit
50061	191248	Serie guarnizioni / Seal kit
50062	191249	Serie guarnizioni / Seal kit
50063	191250	Serie guarnizioni / Seal kit
50064	191251	Serie guarnizioni / Seal kit
50065	191252	Serie guarnizioni / Seal kit
50066	191253	Serie guarnizioni / Seal kit
50067	191254	Serie guarnizioni / Seal kit
50068	191255	Serie guarnizioni / Seal kit
50069	191256	Serie guarnizioni / Seal kit
50070	191257	Serie guarnizioni / Seal kit
50071	191258	Serie guarnizioni / Seal kit
50072	191259	Serie guarnizioni / Seal kit
50073	191261	Serie guarnizioni / Seal kit
50074	191263	Serie guarnizioni / Seal kit
50075	191264	Serie guarnizioni / Seal kit
50076	191265	Serie guarnizioni / Seal kit
50077	191270	Serie guarnizioni / Seal kit
50078	191271	Serie guarnizioni / Seal kit
50079	191272	Serie guarnizioni / Seal kit
50080	191273	Serie guarnizioni / Seal kit
50081	191274	Serie guarnizioni / Seal kit
50082	191335	Serie guarnizioni / Seal kit
50083	191336	Serie guarnizioni / Seal kit
50084	191338	Serie guarnizioni / Seal kit
50085	191340	Serie guarnizioni / Seal kit
50086	191341	Serie guarnizioni / Seal kit
50087	191342	Serie guarnizioni / Seal kit
50088	191343	Serie guarnizioni / Seal kit
50089	191344	Serie guarnizioni / Seal kit
50090	191347	Serie guarnizioni / Seal kit
50091	191348	Serie guarnizioni / Seal kit
50092	191382	Serie guarnizioni / Seal kit
50093	191388	Serie guarnizioni / Seal kit
50094	191391	Serie guarnizioni / Seal kit
50095	191392	Serie guarnizioni / Seal kit
50096	191393	Serie guarnizioni / Seal kit
50097	191394	Serie guarnizioni / Seal kit
50098	191408	Serie guarnizioni / Seal kit
50099	191409	Serie guarnizioni / Seal kit
50100	191410	Serie guarnizioni / Seal kit
50101	191459	Serie guarnizioni / Seal kit
50102	191460	Serie guarnizioni / Seal kit
50103	191461	Serie guarnizioni / Seal kit
50104	191462	Serie guarnizioni / Seal kit
50105	191463	Serie guarnizioni / Seal kit
50106	191464	Serie guarnizioni / Seal kit
50107	191484	Serie guarnizioni / Seal kit
50108	191485	Serie guarnizioni / Seal kit

Art / Pn	OM Ref.	Descrizione / Description
50109	191486	Serie guarnizioni / Seal kit
50110	191487	Serie guarnizioni / Seal kit
50111	191488	Serie guarnizioni / Seal kit
50112	191489	Serie guarnizioni / Seal kit
50113	191490	Serie guarnizioni / Seal kit
50114	191497	Serie guarnizioni / Seal kit
50115	192003	Serie guarnizioni / Seal kit
50116	192004	Serie guarnizioni / Seal kit
50117	192005	Serie guarnizioni / Seal kit
50118	192006	Serie guarnizioni / Seal kit
50119	192009	Serie guarnizioni / Seal kit
50120	192022	Serie guarnizioni / Seal kit
50121	192024	Serie guarnizioni / Seal kit
50122	192025	Serie guarnizioni / Seal kit
50123	192026	Serie guarnizioni / Seal kit
50124	192028	Serie guarnizioni / Seal kit
50125	192029	Serie guarnizioni / Seal kit
50126	192030	Serie guarnizioni / Seal kit
50127	192030	Serie guarnizioni complete / Full seal kit
50128	192031	Serie guarnizioni / Seal kit
50129	192047	Serie guarnizioni / Seal kit
50130	192080	Serie guarnizioni / Seal kit
50131	192102	Serie guarnizioni / Seal kit
50132	192103	Serie guarnizioni / Seal kit
50133	1924405000	Serie guarnizioni / Seal kit
50557	40174513201	Testa cilindro / Cylinder head
50558	40174513202	Testa cilindro / Cylinder head
50559	40174902000	Stelo / Rod
50560	40175404200	Cilindro / Cylinder
50134	40314400300	Cilindro / Cylinder
50135	40314400301	Cilindro / Cylinder
50136	40314400302	Cilindro / Cylinder
50137	40314400303	Cilindro / Cylinder
50138	40334400300	Cilindro / Cylinder
50139	40334400301	Cilindro / Cylinder
50140	41554400300	Cilindro / Cylinder
50141	41554400301	Cilindro / Cylinder
50142	41554400600	Stelo / Rod
50143	41554400601	Stelo / Rod
50144	41554408100	Canna / Pipe
50145	41564901500	Cilindro / Cylinder
50146	41564901501	Cilindro / Cylinder
50147	41564901502	Cilindro / Cylinder
50148	41564901503	Cilindro / Cylinder
50149	41564902000	Stelo / Rod
50150	41634902000	Stelo / Rod
50151	41634902501	Cilindro / Cylinder
50152	41634902502	Cilindro / Cylinder
50153	41634902503	Cilindro / Cylinder
50154	41674523600	Cilindro / Cylinder
50155	452012001	Cilindro / Cylinder
50156	452012006	Stelo / Rod
50157	528946	Guida / Guide
50158	70112811	Serie guarnizioni / Seal kit
50159	70112812	Serie guarnizioni / Seal kit
50160	70618003	Stelo / Rod
50161	70818003	Stelo / Rod

Art / Pn	OM Ref.	Descrizione / Description
50162	72512001	Cilindro / Cylinder
50163	72512013	Serie guarnizioni / Seal kit
50164	72605105	Serie guarnizioni / Seal kit
50165	72612001	Serie guarnizioni / Seal kit
50166	73312015	Serie guarnizioni / Seal kit
50167	73812302	Serie guarnizioni / Seal kit
50168	74112017	Serie guarnizioni / Seal kit
50169	81005040	Cilindro / Cylinder
50170	81651044	Serie guarnizioni / Seal kit
50171	82005557	Stelo / Rod
50172	82005560	Cilindro / Cylinder
50173	82005563	Serie guarnizioni / Seal kit
50174	82005567	Stelo / Rod
50175	82005570	Cilindro / Cylinder
50176	82005577	Stelo / Rod
50177	82005580	Cilindro / Cylinder
50178	82512400	Cilindro / Cylinder
50179	83205003	Stelo / Rod
50180	83205008	Testa cilindro / Cylinder head
50181	83207008	Cilindro / Cylinder
50182	83207009	Stelo / Rod
50183	85712501	Cilindro / Cylinder
50184	87102128	Serie guarnizioni / Seal kit
50185	87205011	Serie guarnizioni / Seal kit
50186	87973636	Stelo / Rod
50187	87973650	Cilindro / Cylinder
50188	87976109	Stelo / Rod
50189	87976151	Cilindro / Cylinder
50190	87976155	Stelo / Rod
50191	87976160	Cilindro / Cylinder
50192	87976201	Cilindro / Cylinder
50193	87976204	Stelo / Rod
50194	87976710	Cilindro / Cylinder
50195	87976713	Stelo / Rod
50196	87976730	Cilindro / Cylinder
50197	87976731	Stelo / Rod
50198	88805080	Cilindro / Cylinder
50199	88805090	Cilindro / Cylinder
50600	8997316	Stelo / Rod
50601	8997321	Cilindro / Cylinder
50602	8997689	Tubazione / Piping
50603	9265006	Stelo / Rod
50604	9266006	Stelo / Rod
50605	9267887	Canna / Pipe
50606	9268256	Ghiera / Collar
50607	9271718	Canna / Pipe
50608	9285832	Stelo / Rod
50609	9289460	Stelo / Rod
50610	9291050	Canna / Pipe
50611	9291052	Stelo / Rod
50612	9291069	Cilindro / Cylinder
50613	9291077	Cilindro / Cylinder
50614	9291080	Canna / Pipe
50615	9291082	Stelo / Rod
50616	9291483	Guarnizione / Seal
50617	9292242	O-ring / O-ring
50618	9292578	Stelo / Rod

Art / Pn	OM Ref.	Descrizione / Description
50619	9293594	Stelo con pistone / Rod with piston
50620	9293601	Stelo con pistone / Rod with piston
50621	9293605	Stelo con pistone / Rod with piston
50622	9293671	Stelo / Rod
50623	9293773	Cilindro / Cylinder
50624	9299615	Cilindro / Cylinder
50625	9428449	Cilindro / Cylinder
50626	9428451	Stelo / Rod
50627	9428594	Stelo / Rod
50628	9428651	Stelo con pistone / Rod with piston
50629	9430142	Cilindro / Cylinder
50630	9430145	Stelo / Rod
50631	9430641	Stelo / Rod
50632	9430789	Stelo / Rod
50633	9431159	Cilindro / Cylinder
50634	9431380	Manicotto / Coupling
50635	9434004	Valvola / Valve
50636	9434007	Valvola / Valve
50637	9434010	Valvola / Valve
50638	9434011	Valvola / Valve
50639	9434014	Valvola / Valve
50640	9434015	Valvola / Valve
50641	9434017	Valvola / Valve
50642	9434035	Cilindro / Cylinder
50643	9434036	Cilindro / Cylinder
50644	9434038	Cilindro / Cylinder
50645	9434059	Stelo primario / Primary rod
50646	9434060	Stelo primario / Primary rod
50647	9434061	Stelo primario / Primary rod
50648	9434062	Stelo primario / Primary rod
50649	9434064	Stelo primario / Primary rod
50650	9434067	Stelo primario / Primary rod
50651	9434069	Stelo primario / Primary rod
50652	9434083	Stelo secondario / Secondary rod
50653	9434084	Stelo secondario / Secondary rod
50654	9434085	Stelo secondario / Secondary rod
50655	9434086	Stelo secondario / Secondary rod
50656	9434088	Stelo secondario / Secondary rod
50657	9434091	Stelo secondario / Secondary rod
50658	9434550	Cilindro / Cylinder
50659	9434914	Cilindro / Cylinder
50660	9434916	Cilindro / Cylinder
50661	9434938	Stelo primario / Primary rod
50662	9434940	Stelo primario / Primary rod
50663	9434942	Stelo primario / Primary rod
50664	9434945	Stelo primario / Primary rod
50665	9434947	Stelo primario / Primary rod
50666	9434962	Stelo secondario / Secondary rod
50667	9434964	Stelo secondario / Secondary rod
50668	9434966	Stelo secondario / Secondary rod
50669	9434969	Stelo secondario / Secondary rod
50670	9434971	Stelo secondario / Secondary rod
50671	9435043	Testa cilindro / Cylinder head
50672	9436462	Stelo / Rod
50673	9436470	Stelo / Rod
50674	9436730	Cilindro / Cylinder
50675	9436731	Cilindro / Cylinder

Art / Pn	OM Ref.	Descrizione / Description
50676	9436746	Canna / Pipe
50677	9436820	Stelo / Rod
50678	9436821	Stelo / Rod
50679	9437124	Guarnizione / Seal
50680	9437169	Fondello / Base
50681	9437493	Boccola / Bushing
50682	9437683	Cilindro / Cylinder
50683	9437687	Cilindro / Cylinder
50684	9437688	Cilindro / Cylinder
50685	9437701	Stelo primario / Primary rod
50686	9437705	Stelo primario / Primary rod
50687	9437706	Stelo primario / Primary rod
50688	9437722	Stelo secondario / Secondary rod
50689	9437726	Stelo primario / Primary rod
50690	9437727	Stelo primario / Primary rod
50691	9437956	Cilindro / Cylinder
50692	9437957	Cilindro / Cylinder
50693	9439103	Valvola / Valve
50694	9439562	Stelo con pistone / Rod with piston
50695	9440472	Stelo con pistone / Rod with piston
50696	9440473	Stelo con pistone / Rod with piston
50697	9440474	Stelo con pistone / Rod with piston
50698	9440475	Stelo con pistone / Rod with piston
50699	9440476	Stelo con pistone / Rod with piston
50300	9441342	Cilindro / Cylinder
50301	9441346	Stelo con pistone / Rod with piston
50302	9441580	Cilindro / Cylinder
50303	9441600	Stelo con pistone / Rod with piston
50304	9441601	Stelo con pistone / Rod with piston
50305	9441602	Stelo con pistone / Rod with piston
50306	9441603	Stelo con pistone / Rod with piston
50307	9441604	Stelo con pistone / Rod with piston
50308	9442571	Cilindro / Cylinder
50309	9442572	Cilindro / Cylinder
50310	9442574	Cilindro / Cylinder
50311	9442575	Cilindro / Cylinder
50312	9442985	Boccola / Bushing
50313	9442987	Boccola / Bushing
50314	9443273	Canna / Pipe
50315	9443279	Guida / Guide
50316	9443728	Boccola / Bushing
50317	9444138	Boccola / Bushing
50318	9444688	Cilindro / Cylinder
50319	9444707	Stelo con pistone / Rod with piston
50320	9444709	Stelo con pistone / Rod with piston
50321	9444711	Stelo con pistone / Rod with piston
50322	9445376	Cilindro / Cylinder
50323	9445377	Cilindro / Cylinder
50324	9446525	Stelo / Rod
50325	9446529	Stelo / Rod
50326	9446530	Cilindro / Cylinder
50327	9446531	Cilindro / Cylinder
50328	9447662	Canna / Pipe
50329	9447706	Cilindro / Cylinder
50330	9447841	Stelo / Rod
50331	9447844	Cilindro / Cylinder
50332	9447845	Stelo / Rod

Art / Pn	OM Ref.	Descrizione / Description
50333	9447936	Cilindro / Cylinder
50334	9459391	Cilindro / Cylinder
50335	9459392	Cilindro / Cylinder
50336	9460798	Boccola / Bushing
50337	9460940	Cilindro / Cylinder
50338	9460993	Cilindro / Cylinder
50339	9461010	Cilindro / Cylinder
50340	9461293	Boccola / Bushing
50341	9461524	Stelo / Rod
50342	9464381	Stelo con pistone / Rod with piston
50343	9464382	Stelo con pistone / Rod with piston
50344	9464383	Stelo con pistone / Rod with piston
50345	9465662	Canna / Pipe
50346	9465663	Cilindro / Cylinder
50347	9465904	Cilindro / Cylinder
50348	9465905	Cilindro / Cylinder
50349	9465906	Cilindro / Cylinder
50350	9465910	Stelo con pistone / Rod with piston
50351	9465931	Stelo con pistone / Rod with piston
50352	9466626	Cilindro / Cylinder
50353	9466994	Cilindro / Cylinder
50354	9467142	Cilindro / Cylinder
50355	9467227	Cilindro / Cylinder
50356	9467306	Cilindro / Cylinder
50357	9467353	Cilindro / Cylinder
50358	9467373	Boccola / Bushing
50359	9467651	Cilindro / Cylinder
50360	9467672	Stelo / Rod
50361	9467689	Boccola / Bushing
50362	9475221	Cilindro / Cylinder
50363	9475222	Cilindro / Cylinder
50364	9477109	Stelo / Rod
50365	9477115	Stelo / Rod
50366	9477158	Cilindro / Cylinder
50367	9477162	Stelo / Rod
50368	9477183	Stelo / Rod
50369	9477184	Cilindro / Cylinder
50370	9477188	Stelo / Rod
50371	9477192	Cilindro / Cylinder
50372	9477196	Stelo / Rod
50373	9477197	Cilindro / Cylinder
50374	9477201	Stelo / Rod
50375	9485012	Stelo / Rod
50376	95301065	Canna / Pipe
50377	95301066	Stelo / Rod
50378	95305094	Cilindro / Cylinder
50379	95305095	Canna / Pipe
50380	95305096	Stelo / Rod
50381	95305724	Serie guarnizioni / Seal kit
50382	95306431	Serie guarnizioni / Seal kit
50383	95309852	Cilindro / Cylinder
50384	95316041	Serie guarnizioni / Seal kit
50385	95316154	Serie guarnizioni / Seal kit
50386	95316207	Serie guarnizioni / Seal kit
50387	95316407	Serie guarnizioni / Seal kit
50388	95316408	Serie guarnizioni / Seal kit
50389	95316409	Serie guarnizioni / Seal kit

Art / Pn	OM Ref.	Descrizione / Description
50390	95316410	Serie guarnizioni / Seal kit
50391	95316412	Serie guarnizioni / Seal kit
50392	95316437	Serie guarnizioni / Seal kit
50393	95316482	Serie guarnizioni / Seal kit
50394	95316490	Serie guarnizioni / Seal kit
50395	95316875	Serie guarnizioni / Seal kit
50396	95316880	Serie guarnizioni / Seal kit
50397	95317065	Serie guarnizioni / Seal kit
50398	95317959	Serie guarnizioni / Seal kit
50399	95320180	Serie guarnizioni / Seal kit
50400	95320181	Serie guarnizioni / Seal kit
50401	95320255	Serie guarnizioni / Seal kit
50402	95320297	Serie guarnizioni / Seal kit
50403	95320372	Serie guarnizioni / Seal kit
50404	95320405	Serie guarnizioni / Seal kit
50405	95320410	Serie guarnizioni / Seal kit
50406	95320518	Serie guarnizioni / Seal kit
50407	95320579	Serie guarnizioni / Seal kit
50408	95320596	Serie guarnizioni / Seal kit
50409	95320862	Serie guarnizioni / Seal kit
50410	95320879	Serie guarnizioni / Seal kit
50411	95320955	Serie guarnizioni / Seal kit
50412	95320975	Serie guarnizioni / Seal kit
50413	95323022	Serie guarnizioni / Seal kit
50414	95351034	Cilindro / Cylinder
50415	95351035	Cilindro / Cylinder
50416	95351036	Cilindro / Cylinder
50417	95351037	Cilindro / Cylinder
50418	95351038	Cilindro / Cylinder
50419	95351039	Cilindro / Cylinder
50420	95351040	Cilindro / Cylinder
50421	95351041	Cilindro / Cylinder
50422	95351174	Cilindro / Cylinder
50423	95351175	Cilindro / Cylinder
50424	95351176	Cilindro / Cylinder
50425	95352848	Cilindro / Cylinder
50426	95352849	Cilindro / Cylinder
50427	95352851	Cilindro / Cylinder
50428	95352868	Cilindro / Cylinder
50429	9817200	Guarnizione / Seal
50430	9817658	Serie guarnizioni / Seal kit
50431	9817675	Guarnizione / Seal
50432	9817676	Guarnizione / Seal
50433	9817902	Guarnizione / Seal
50434	9818295	Serie guarnizioni / Seal kit
50435	9818296	Serie guarnizioni / Seal kit
50436	9818332	Serie guarnizioni / Seal kit
50437	9818393	Serie guarnizioni / Seal kit
50438	9818991	Serie guarnizioni / Seal kit
50439	9819006	Serie guarnizioni / Seal kit
50440	9819013	Serie guarnizioni / Seal kit
50441	9819018	Serie guarnizioni / Seal kit
50442	9819204	Serie guarnizioni / Seal kit
50443	9819421	Serie guarnizioni / Seal kit
50444	9819422	Serie guarnizioni / Seal kit
50445	9819527	Serie guarnizioni / Seal kit
50446	9819760	Stelo / Rod

Art / Pn	OM Ref.	Descrizione / Description
50447	9819761	Cilindro / Cylinder
50448	9819767	Tubazione / Piping
50449	9831232	Serie guarnizioni / Seal kit
50450	9831587	Serie guarnizioni / Seal kit
50451	9831588	Stelo / Rod
50452	9831601	Serie guarnizioni / Seal kit
50453	9831607	Serie guarnizioni / Seal kit
50454	9831861	Serie guarnizioni / Seal kit
50455	9831862	Serie guarnizioni / Seal kit
50456	9831892	Serie guarnizioni / Seal kit
50457	9836488	Serie guarnizioni / Seal kit
50458	9840205	Serie guarnizioni / Seal kit
50459	9840215	Serie guarnizioni / Seal kit
50460	9840807	Serie guarnizioni / Seal kit
50461	9840808	Serie guarnizioni / Seal kit
50462	9840809	Serie guarnizioni / Seal kit
50463	9840810	Serie guarnizioni / Seal kit
50464	9841296	Cilindro / Cylinder
50465	9841717	Serie guarnizioni / Seal kit
50466	9841718	Serie guarnizioni / Seal kit
50467	9842011	Serie guarnizioni / Seal kit
50468	9842033	Cilindro / Cylinder
50469	9842302	Stelo / Rod
50470	9842311	Stelo / Rod
50471	9842324	Stelo / Rod
50472	9842334	Stelo / Rod
50473	9842341	Stelo / Rod
50474	9842349	Stelo / Rod
50475	9842357	Cilindro / Cylinder
50476	9842363	Cilindro / Cylinder
50477	9842369	Cilindro / Cylinder
50478	9842375	Cilindro / Cylinder
50479	9842564	Serie guarnizioni / Seal kit
50480	9842976	Serie guarnizioni / Seal kit
50481	9843036	Serie guarnizioni / Seal kit
50482	9843037	Serie guarnizioni / Seal kit
50483	9843158	Serie guarnizioni / Seal kit
50484	9843166	Serie guarnizioni / Seal kit
50485	9843542	Serie guarnizioni / Seal kit
50486	9844294	Serie guarnizioni / Seal kit
50487	9844295	Serie guarnizioni / Seal kit
50488	9844296	Serie guarnizioni / Seal kit
50489	9844297	Serie guarnizioni / Seal kit
50490	9844303	Serie guarnizioni / Seal kit
50491	9844306	Serie guarnizioni / Seal kit
50492	9844313	Serie guarnizioni / Seal kit
50493	9844901	Serie guarnizioni / Seal kit
50494	9846649	Stelo con pistone / Rod with piston
50495	9846650	Stelo con pistone / Rod with piston
50496	9846651	Stelo con pistone / Rod with piston
50497	9846654	Stelo con pistone / Rod with piston
50498	9846655	Stelo con pistone / Rod with piston
50499	9846656	Stelo con pistone / Rod with piston
50500	9846658	Stelo con pistone / Rod with piston
50501	9846659	Stelo con pistone / Rod with piston
50502	9846660	Stelo con pistone / Rod with piston
50503	9846661	Stelo con pistone / Rod with piston

Art / Pn	OM Ref.	Descrizione / Description
50504	9846664	Stelo con pistone / Rod with piston
50505	9846665	Stelo con pistone / Rod with piston
50506	9846668	Stelo con pistone / Rod with piston
50507	9846670	Stelo con pistone / Rod with piston
50508	9846674	Stelo con pistone / Rod with piston
50509	9846675	Stelo con pistone / Rod with piston
50510	9846678	Stelo con pistone / Rod with piston
50511	9846680	Stelo con pistone / Rod with piston
50512	9846684	Stelo con pistone / Rod with piston
50513	9846685	Stelo con pistone / Rod with piston
50514	9846686	Stelo con pistone / Rod with piston
50515	9846687	Stelo con pistone / Rod with piston
50516	9846689	Stelo con pistone / Rod with piston
50517	9846690	Stelo con pistone / Rod with piston
50518	9846691	Stelo con pistone / Rod with piston
50519	9846692	Stelo con pistone / Rod with piston
50520	9846693	Stelo con pistone / Rod with piston
50521	9846694	Stelo con pistone / Rod with piston
50522	9846695	Stelo con pistone / Rod with piston
50523	9846696	Stelo con pistone / Rod with piston
50524	9846697	Stelo con pistone / Rod with piston
50525	9846698	Stelo con pistone / Rod with piston
50526	9846699	Stelo con pistone / Rod with piston
50527	9846700	Stelo con pistone / Rod with piston
50528	9846701	Stelo con pistone / Rod with piston
50529	9846702	Stelo con pistone / Rod with piston
50530	9846703	Stelo con pistone / Rod with piston
50531	9846706	Stelo con pistone / Rod with piston
50532	9846707	Stelo con pistone / Rod with piston
50533	9846714	Stelo con pistone / Rod with piston
50534	9846715	Stelo con pistone / Rod with piston
50535	9846716	Stelo con pistone / Rod with piston
50536	9846717	Stelo con pistone / Rod with piston
50537	9846722	Stelo con pistone / Rod with piston
50538	9846723	Stelo con pistone / Rod with piston
50539	9846724	Stelo con pistone / Rod with piston
50540	9846725	Stelo con pistone / Rod with piston
50541	9846726	Stelo con pistone / Rod with piston
50542	9846727	Stelo con pistone / Rod with piston
50543	9846728	Stelo con pistone / Rod with piston
50544	9846729	Stelo con pistone / Rod with piston
50545	9846730	Stelo con pistone / Rod with piston
50546	9846731	Stelo con pistone / Rod with piston
50547	9846732	Stelo con pistone / Rod with piston
50548	9846733	Stelo con pistone / Rod with piston
50549	9846734	Stelo con pistone / Rod with piston
50550	9846970	Serie guarnizioni / Seal kit
50551	9846971	Serie guarnizioni / Seal kit
50552	9847033	Guarnizione / Seal
50553	9847034	Guarnizione / Seal
50554	9847039	Stelo / Rod
50555	9847040	Guida / Guide
50556	9857446	Serie guarnizioni / Seal kit

## CILINDRI TRASLATORE SIDESHIFT CYLINDERS

70092	<p>Pistone traslatore integrale FEM2. <i>Hydraulic piston for FEM2 sideshift.</i> L = 412 mm</p> <p>Adattabile / <i>Application:</i> LUGLI            DETAS            ELECAR</p>	
4 70093	<p>Pistone traslatore integrale FEM3. <i>Hydraulic piston for FEM3 sideshift.</i> L = 454 mm</p> <p>Adattabile / <i>Application:</i> LUGLI            ELECAR</p>	

## RIPARAZIONE E RICOSTRUZIONE CILINDRI IDRAULICI HYDRAULIC CYLINDER REPAIR AND REBUILD

Su richiesta offriamo un servizio di revisione o ricostruzione di cilindri idraulici.  
Chiamateci per preventivi.

*Upon request, we can service or rebuild hydraulic cylinders. Call us for inquiries.*

--	--	--